

**EDVAX DOOR ENTRY****VIEW**
IoT smart life

Novos videoporteiros
smart e nova linha de
intercomunicadores

**Tab 7S Up****Tab 5S Up****Voxie**

Comunicar com o exterior da casa é ainda mais simples e cada vez mais “smart”.

A gama de sistemas e produtos de videoporteiros foi renovada com duas importantes novidades. Concebidos para se adaptarem elegantemente a diferentes estilos de habitação, os novos **Tab 7S Up**, **Tab 5S Up** e os intercomunicadores da série **Voxie** proporcionam velocidade de instalação e facilidade de programação e, para os Tab 7S Up e Tab 5S Up, também controlo remoto. **Ideais para a renovação ou construção de novos edifícios.**

Tab 7S Up

Tab 5S Up

New!

A gama Tab completa-se com as versões **Tab 7S Up e Tab 5S Up**, com um renovado design com Wi-Fi integrado.



Voxie

New!

Nasce a nova linha completa de intercomunicadores.



VOXIE ALTA-VOZ



VOXIE COM AUSCULTADOR

A gama de postos internos

VIDEOPORTEIROS



TAB 7S UP



TAB 5S UP

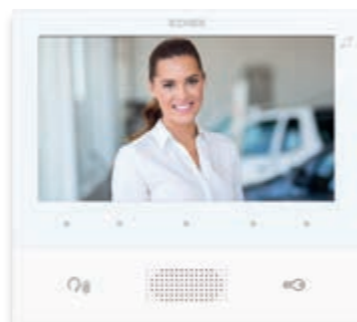

TAB 7



TAB FREE 4,3



TAB 4,3

INTERCOMUNICADORES



TAB JR.

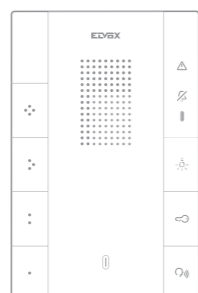

VOXIE ALTA-VOZ



VOXIE COM AUSCULTADOR



Tab 7S Up e Tab 5S Up

Para um controlo total, mesmo fora
de casa



Videoparteiros de design renovado:
leveza, elegância e sobriedade das linhas que
caracterizam todos os modelos da série Tab.
Dão uma imagem perfeita do que se passa lá
fora graças aos monitores de 7" e 5".

Com Wi-Fi incorporado para gestão através da app
Video Door, atualizada e ainda mais simples.



Voxie

Simplicidade na ponta dos dedos



Intercomunicadores simples,
mas de alto desempenho.
Design linear e contemporâneo,
dotado de todas as funções.

Na versão **alta-voz** ou com **auscultador**.
Ideais para substituir intercomunicadores antigos.

Tab 7S Up e Tab 5S Up

Comunicar com o exterior, a partir de casa e também remotamente, em total segurança.

13 mm

Espessura fina do perfil:
apenas 13 mm de saliência



Design renovado.



Ligados com
Wi-Fi integrado.



Com a app Video Door, mais
funções e mais controlo.



Multi-instalações,
multi-utilizadores, multi-sistemas.

5"

Display de ecrã táctil de 5"

7"

Display de ecrã táctil de 7"

Design fácil. Para gerir tudo.



7"

Altfalante oculto
para um melhor resultado estético.



Falar/Escutar.



Autoacendimento do videoporteiro.



Exclusão do toque durante uma chamada.



Ativação de função auxiliar.



Abertura da porta.

Display de ecrã táctil de 7" e 5".

O display a cores emoldura uma imagem de alta definição de quem toca à porta:

7" - 1024 x 600 píxeis
5" - 800 x 480 píxeis

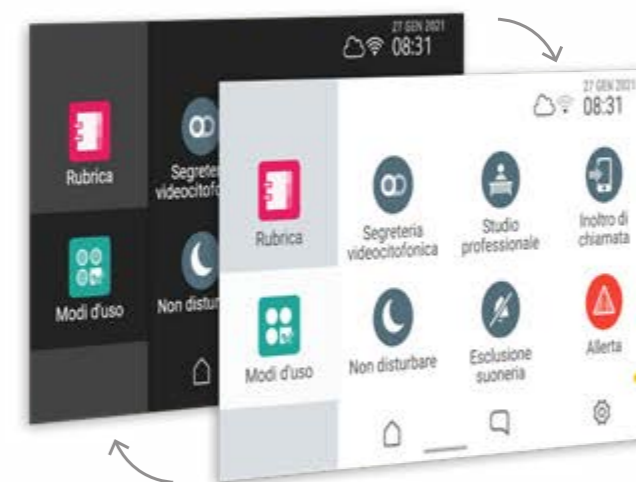

Interface gráfica amigável do utilizador.

Menu inteligente com páginas deslizantes e fundo selecionável branco ou preto.



Sinais visuais e sonoros.

Um som cristalino e um feedback visual confirmam a ativação das funções, facilitando a utilização até mesmo às pessoas invisuais ou portadoras de próteses auditivas.

Teclado capacitivo.

Comandos sensíveis ao toque com ícones intuitivos e retroiluminação de LEDs.



TAB 7S UP



TAB 5S UP

4 sinais luminosos para avisos rápidos:

-  Presença de novas mensagens.
-  Estado da ligação Wi-Fi.
-  Função de porta aberta.
-  Exclusão do toque.

Bom dia, o seu almoço take-away

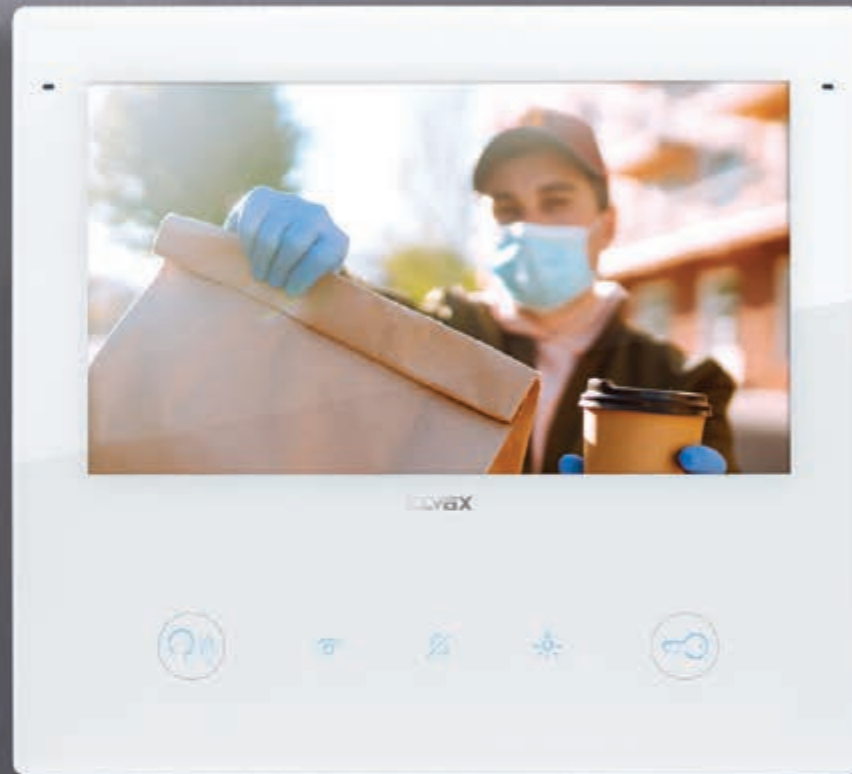

Logo conectado com a sua vida.

Atenda, onde quer que esteja. Os Tab 7S Up e Tab 5S Up, para além das tradicionais funções de videoporteiro, são dotados de Wi-Fi integrado que permite a gestão das chamadas através da renovada app Video Door. Se estiver fora de casa e chegar o correio, pode falar com ele e combinar uma entrega; se estiver no jardim ou no terraço basta um toque no smartphone para abrir a porta ao seu convidado. Já não terá que se preocupar que alguém não o apanhe em casa: sempre que um visitante tocar à sua porta, a chamada será diretamente reencaminhada para o seu smartphone.

Um controlo acrescido. Se instalar um Tab 7S Up e Tab 5S Up na sua segunda casa, no seu escritório ou na casa daqueles que lhe são mais queridos, pode verificar e controlar quem toca à porta a qualquer momento.



Video Door



Obrigado. Já vou.



Tab 7S Up, Tab 5S Up e app Video Door. Mais funções e mais controlo.

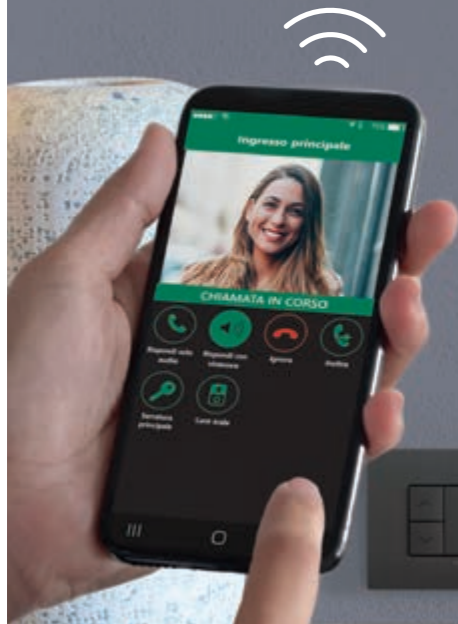

Configuração muito simples.
Em poucos passos associa a app Video Door às funções de videoporteiro da sua instalação através da utilização de assistentes intuitivos.



CHAMADAS INTERCOMUNICANTES

Para além do diálogo entre dois videoporteiros no interior do mesmo edifício, graças à app Video Door é possível - a partir de cada uma das instalações passíveis de serem geridas - efetuar chamadas de e para o dispositivo móvel associado. Um diálogo imediato e direto com a respetiva habitação, mas também com os seus entes queridos que, se precisarem de ajuda, podem ligar para o smartphone diretamente a partir do videoporteiro.

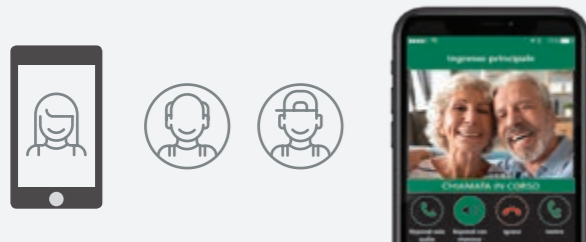

ABRIR O PORTÃO DA ENTRADA

Quando está fora, mas necessita de deixar entrar alguém na sua propriedade, basta-lhe um smartphone ou um tablet e já está.



ATIVAR AS FUNÇÕES AUXILIARES

Se estiver fora de casa ou de férias, basta um único toque no smartphone ou tablet para garantir, por exemplo, uma rega perfeita ao seu jardim; ou para abrir portões, garagens e portas, acender as luzes do jardim ou do acesso.



CONTROLAR TODAS AS CÂMARAS

A partir do videoporteiro ou no smartphone e tablet, os espaços estão constantemente sob o seu controlo e tem sempre uma visão precisa daquilo que acontece. Pode visionar as imagens das câmaras associadas ao sistema ou ativar a do videoporteiro, sem que ninguém tenha tocado.



Mais funções e ainda mais fácil de usar com a app atualizada Video Door.

As novas versões Tab 7S Up e Tab 5S Up e a renovada app Video Door confirmam-se como a combinação vencedora: em total segurança, gerem até 5 sistemas de videoporteiro diferentes, por exemplo, da casa principal, da casa de férias, do escritório e das pessoas mais próximas. E as chamadas podem ser reencaminhadas para até 10 utilizadores distintos. Para viver e para se deslocar com total liberdade e tranquilidade sem nunca perder de vista o que acontece nos seus espaços.



Multi-instalações

Com uma única App controlam-se até 5 instalações.



A minha casa



Casa de praia



Escritório



Casa dos pais



Casa dos sogros



Intuitiva, simples e versátil.



Multi-utilizadores

O videoporteiro reencaminha a chamada para 10 utilizadores.

(3 utilizadores com possibilidade de pré-visualização)



Luca



Anna



Mamã



Papá



Federico



Monica



Andrea



Marco



Giovanni



Alice

Multilingue

8 versões de idioma, até mesmo em árabe.

Multi-sistemas

Atualização da app Video Door gere e recebe notificações de 5 instalações diferentes, quer com a tecnologia Due Fili Plus quer IP.



Máxima flexibilidade de instalação.

Instalação de parede.

Os Tab 7S Up e Tab 5S Up podem ser montados diretamente na parede ou com o suporte dedicado ou utilizando uma caixa de embeber.

Facilidade de cablagem.

O suporte separado do monitor, dotado de terminais amovíveis, permite efetuar a cablagem com a máxima simplicidade. Uma vez fixado o suporte e ligados os cabos, basta encaixar o corpo do dispositivo com uma rotação e pressão; para bloquear a separação dos dois elementos existe o parafuso anti-violação.

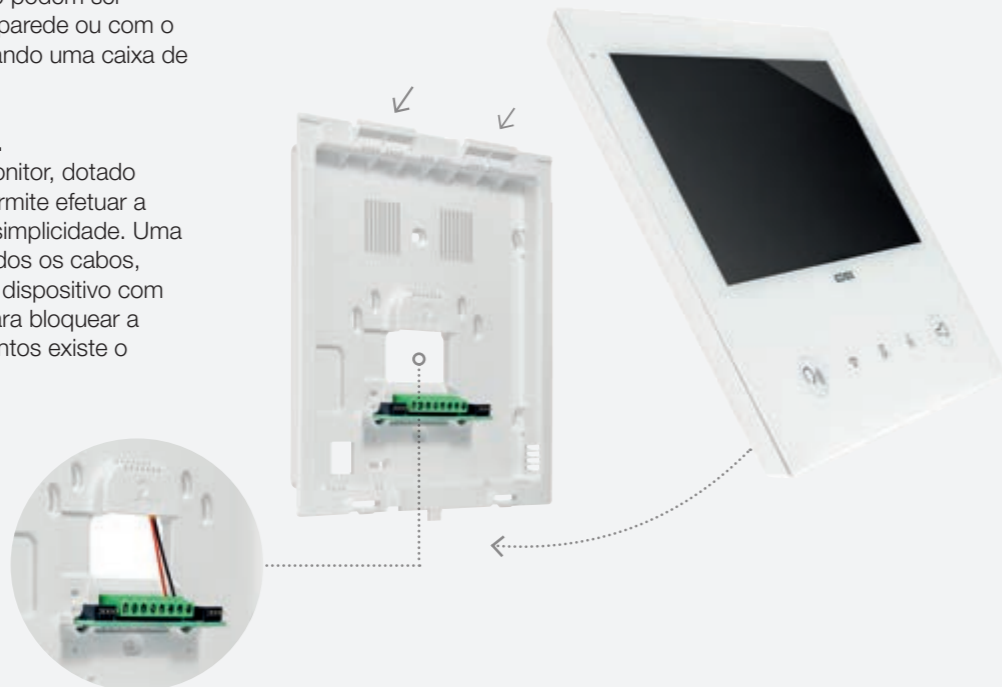

Instalação de semi-embeber.

Para obter a mínima saliência em relação à parede (13,1 mm), os Tab 7S Up e Tab 5S Up também podem ser instalados de forma semi-embeber utilizando a caixa dedicada para alvenaria e paredes leves com pega para facilitar a instalação.

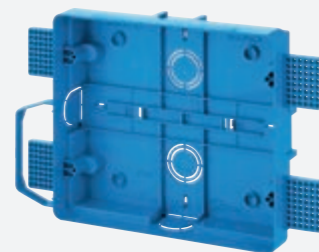
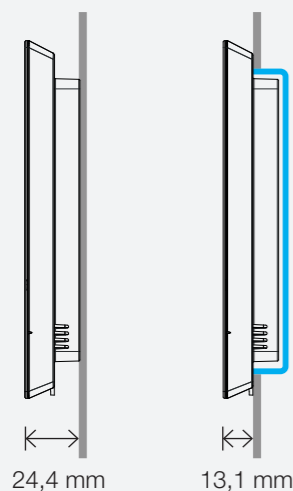

PATENTED VIMAR

Instalação de mesa.

Os Tab 7S Up e Tab 5S Up também podem ser montados numa base de mesa dedicada e opcional. A instalação ideal para escritórios ou gabinetes profissionais.



Ideal também para atualizar ou reestruturar instalações existentes. A programação é simplificada.

Pode atualizar o seu atual sistema de videoporteiro em poucos passos muito simples. Basta substituir o videoporteiro antigo utilizando os cabos já existentes.

- Os Tab 7S Up e Tab 5S Up são instaláveis em qualquer sistema de videoporteiro Due Fili Plus existente.
- É possível instalar até 14 videoporteiros com um único alimentador de sistema, em situações de condomínio.
- É fácil e rápido utilizar o assistente de configuração, ao alcance de smartphone e tablet.

Para a colocação em serviço dos postos internos tem **3 possibilidades de programação** e uma opção não exclui a outra. As indicações são as mesmas.

- 1. Programação simplificada manual** *É necessário atuar no posto externo*
 - 2. Programação simplificada do menu do videoporteiro** *NÃO é necessário atuar no posto externo*
 - 3. Programação a partir do PC através do software**
-

Voxie.

Na ponta dos dedos.

 Design linear e contemporâneo.

 Configuração simplificada com dip switch, botões e software.

 Funções rápidas e intuitivas.

 Também adequado para renovações.

A nova linha de intercomunicadores Voxie integra-se suavemente em qualquer contexto arquitetónico.

Formas simples, linhas regulares, comandos ergonómicos e com um elegante acabamento branco mate. Para quem procura o essencial na estética e a totalidade das funções.



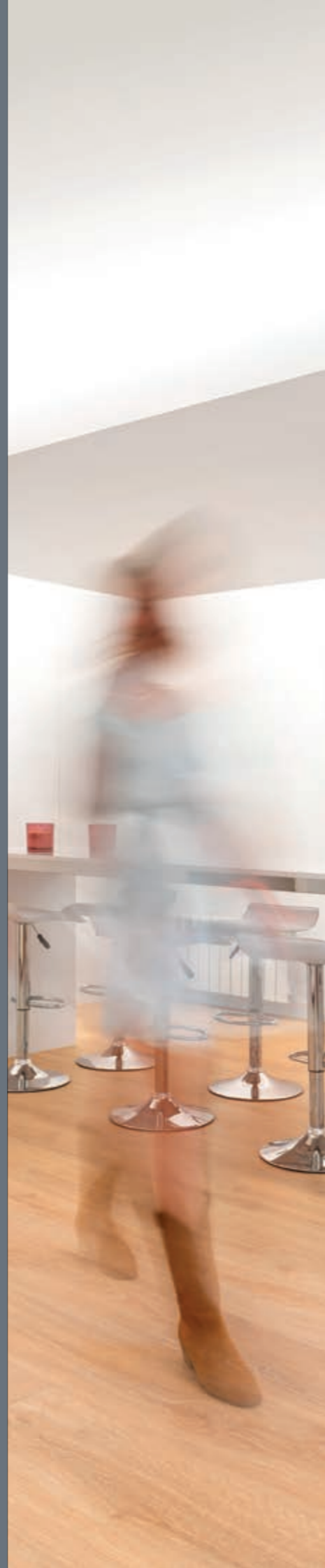
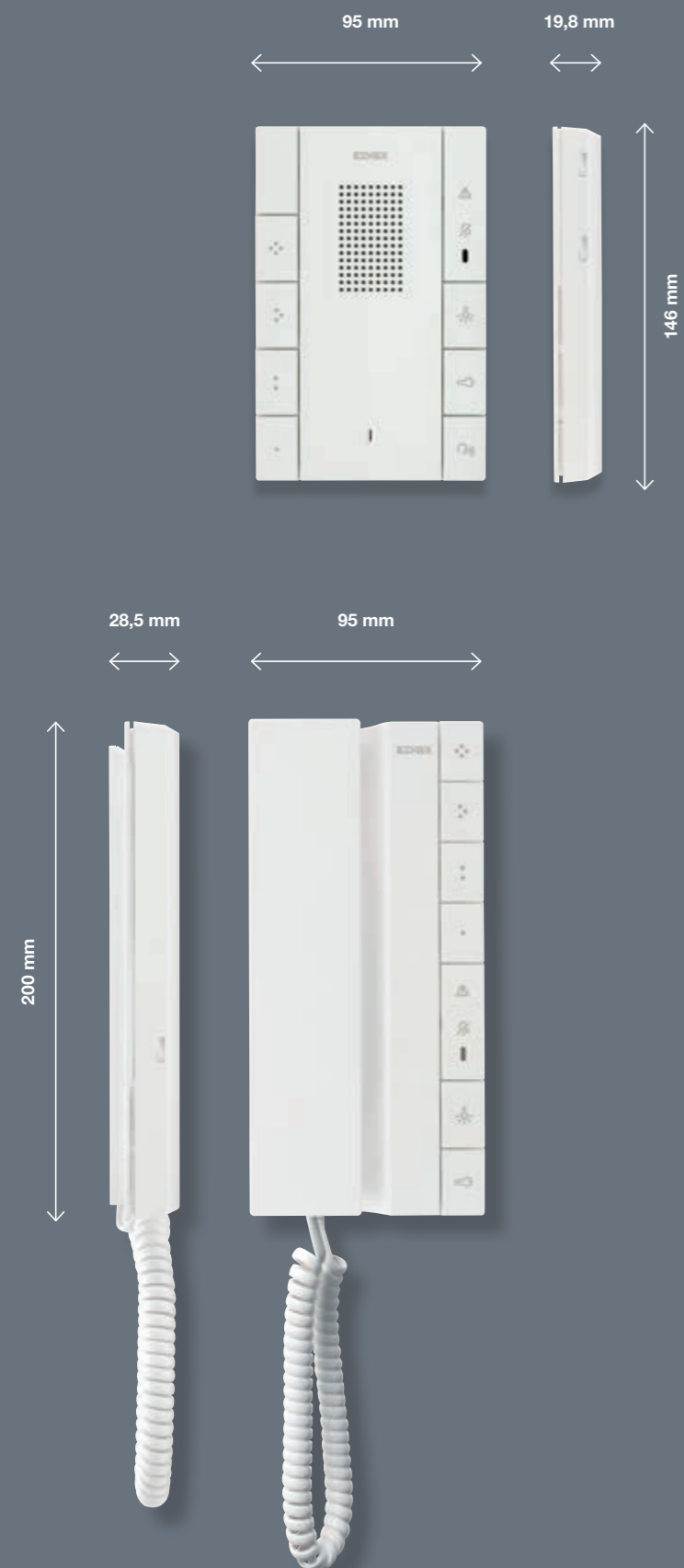

Voxie.

Uma gama completa



Voxie alta-voz
está disponível para instalação na parede com 7 botões e função teleloop.



Intercomunicador de alta-voz
7 botões com Teleloop

Voxie com auscultador
está disponível para uma instalação na parede com 2 botões (também na versão com teleloop) ou 6 botões. Para escolher as funções consoante as respetivas exigências.



Intercomunicador com auscultador
2 botões, também com versão Teleloop

Intercomunicador com auscultador
6 botões



Sinais visuais e sonoros.

Um som cristalino e um feedback visual confirmam a ativação das funções, facilitando a utilização até mesmo às pessoas invisuais ou portadoras de próteses auditivas.

Voxie.

Todas as funções de série.

O Voxie nasce completo nas funções, todas facilmente ativáveis pelos botões do dispositivo. Desde a regulação dos toques e do volume, até ao botão de abertura da porta; do indicador de alerta aos comandos programáveis de acordo com as suas necessidades. Até à possibilidade de fazer chamadas intercomunicantes se houver mais postos internos no edifício como, por exemplo, em instalações do setor terciário como escritórios, hospitais ou departamentos de produção de empresas.



4 botões programáveis de acordo com as suas necessidades diárias.

Botão de ativação da função auxiliar, como acendimento da luz da entrada.

Funções de regulação dos toques e do volume do áudio, ajustáveis mesmo durante a conversação.

Melodias programáveis e diferenciadoras para chamadas do posto externo, do patamar e intercomunicantes, dependendo dos modelos.

Envio do comando de abertura do trinco. Graças ao LED de sinalização branco, no Voxie Alta-Voz, se um sensor tiver sido instalado no portão ou na porta de entrada, é emitido o sinal de porta aberta.

Sinalização de condição de alerta, graças ao LED vermelho.

Voxie.

É flexível, é multi-programação.
À sua escolha. A simplicidade em primeiro lugar.

Para a colocação em serviço dos postos internos, tem **3 possibilidades de programação**, e uma opção não exclui a outra. As indicações são as mesmas.

New!

1. Programação manual simplificada com botões

Programação manual do código identificativo - (principal e secundário).

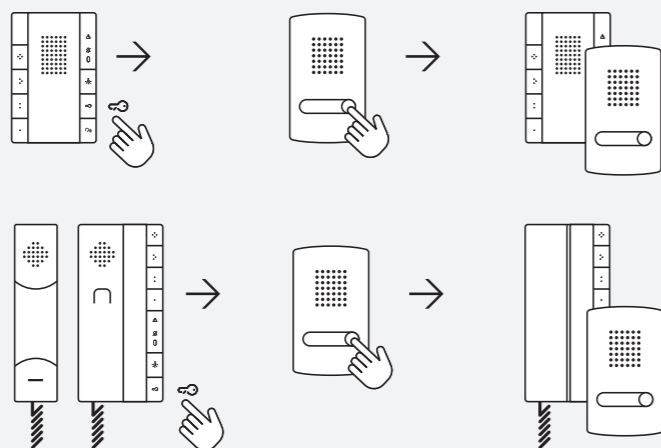

É necessário atuar no posto externo

New!

2. Programação simplificada com dip-switch

Voxie é dotado de 12 switches e um botão "Config" através dos quais podem ser feitas todas as programações.

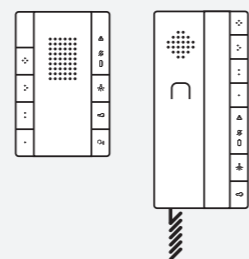

NÃO é necessário atuar no posto externo

3. Programação com o software a partir do PC

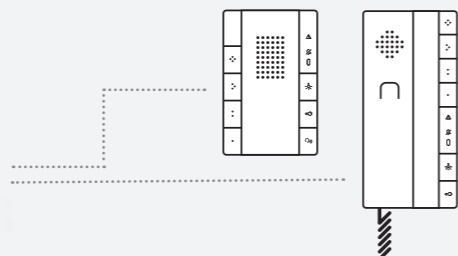

NÃO é necessário atuar no posto externo

Ideal para atualizar ou renovar instalações existentes.

Instalação na parede. Facilima substituição do intercomunicador antigo.

Não são precisas novas caixas de derivação. Em alguns passos, o sistema de intercomunicador está conforme mandam as regras da arte, pronto a atender.

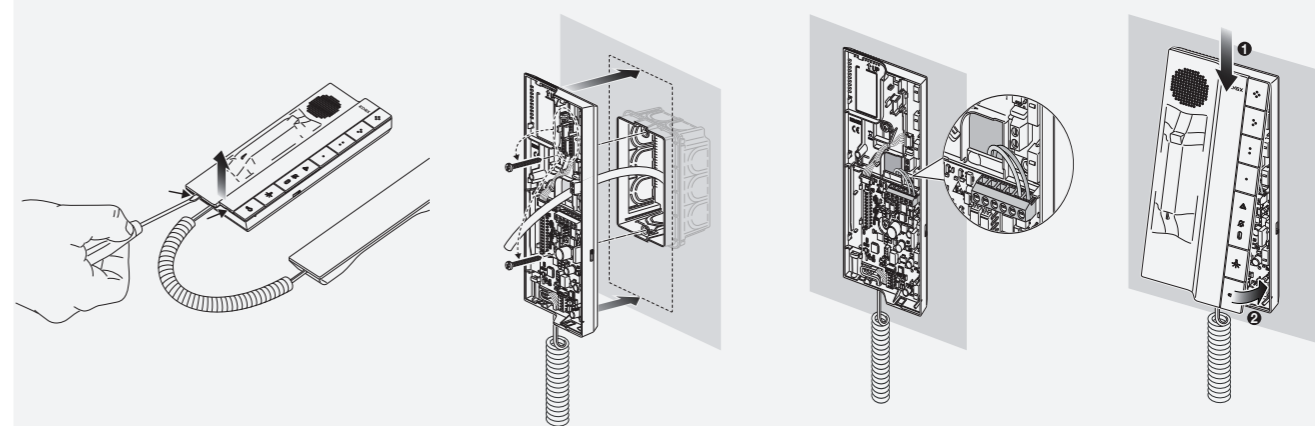

Pode ser instalado diretamente na parede com buchas, utilizando a caixa de embeber Vimar para paredes leves ou alvenarias, caixas redondas de \varnothing 60 mm ou retangulares de 3 módulos ou caixa quadrada British standard.

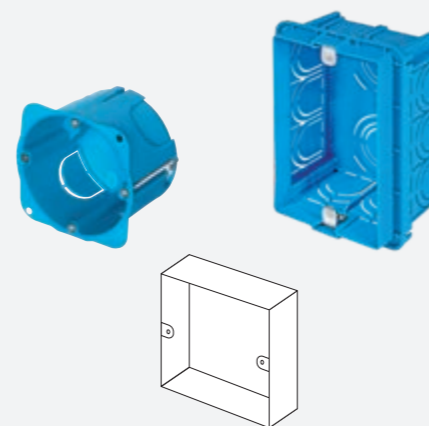

Instalação em caixa.

Pode ser montado em várias caixas:

- caixa redonda \varnothing 60 mm;
- caixa retangular de 3 módulos na vertical;
- caixa quadrada British standard.

Instalação de mesa.

O Voxie também pode ser montado numa base de mesa com um acessório opcional dedicado. Instalação ideal para escritórios ou gabinetes profissionais.

Voxie. Todas as funções de série.
A vantagem das funções auxiliares, para
comunicar com clareza e organização.

Intercomunicante

É fácil comunicar graças à função intercomunicante no **modo geral** ou **seletivo**.

- **Intercomunicante geral** faz tocar todos os postos internos do grupo. O primeiro que atender entra em comunicação.

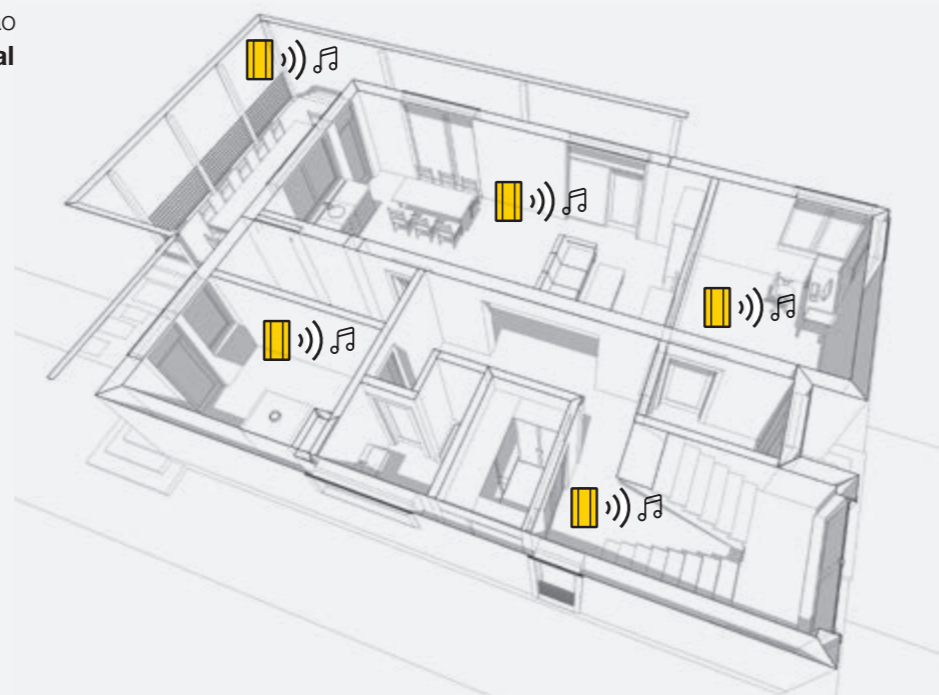

- **Intercomunicante seletivo** permite a comunicação com um determinado posto interno dentro do mesmo grupo.

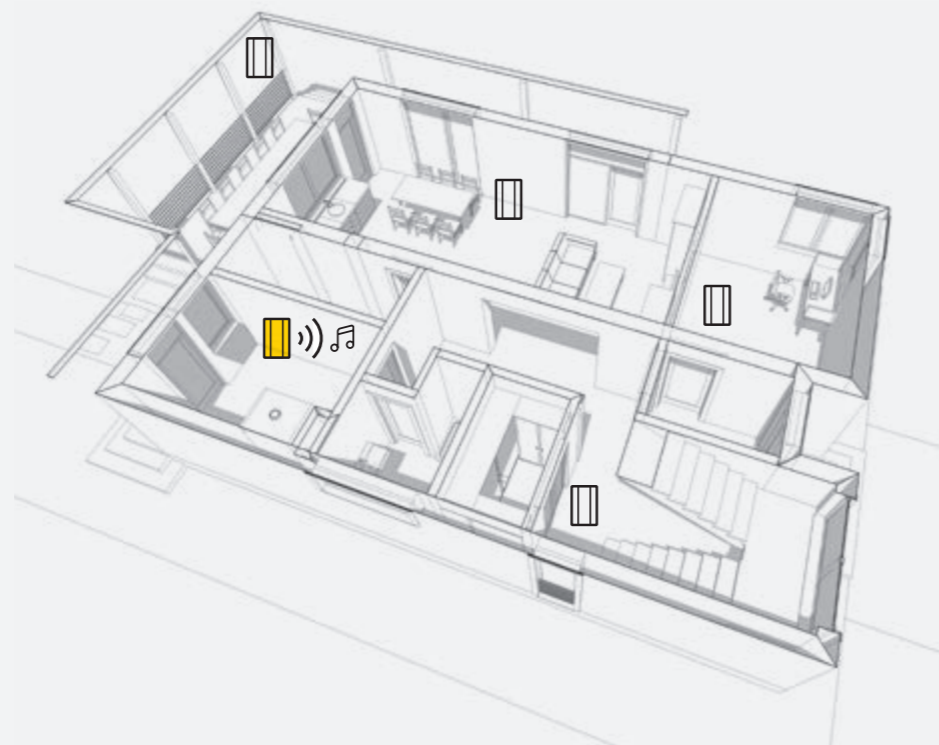

Paging

A função Paging permite fazer tocar os postos internos de um grupo (máx. 8 intercomunicadores) e fazer um anúncio monodirecional transmitido pelo altifalante do intercomunicador Voxie alta-voz. Útil sobretudo em algumas situações no local de trabalho.

Para comunicar facilmente dentro de empresas ou centros de saúde, com a função de procurar pessoas ou para fazer anúncios gerais.

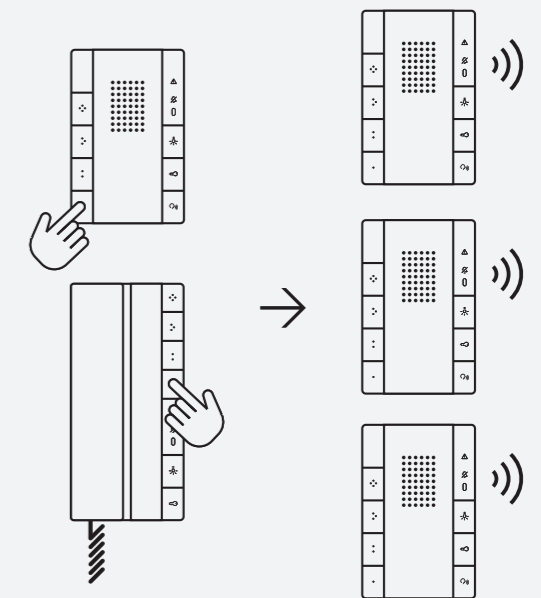

Resposta automática

Esta função, se ativada, **permite dialogar automaticamente com o chamador sem tocar no intercomunicador**. Útil em todas as situações em que as mãos podem estar sujas ou ocupadas, como em algumas atividades de produção ou em que deve ser garantida uma limpeza extrema, por exemplo, no sector da saúde ou da indústria farmacêutica.



Botoneiras externas áudio/vídeo. Um binómio perfeito para os kits.

As botoneiras externas foram concebidas para serem combinadas com a nova linha de videoporteiros e intercomunicadores para instalações em ambientes monofamiliares.



Botoneira externa de videoporteiro 1300/E.



Nova botoneira externa de intercomunicador 1300/E.

- Facilidade de leitura do porta-nome, bem visível com a retroiluminação de LED.
- Design simples e linear.
- Instalação de embeber ou de montagem saliente.

Simplicidade nas regulações:

- Balanceamento.
- Volume do microfone.
- Volume do altifalante.
- Tempo de ativação.
- Opção de 1 botão de chamada ou com 2 botões de chamada.

Consoante as suas necessidades, escolha as diversas composições de kits.

2 versões de kits disponíveis, com o videoporteiro Tab 7S Up e com Tab 5S Up.



2 DUEFI PLUS

3 versões de kits disponíveis, à sua escolha com a nova botoneira monofamiliar combinada com os novos intercomunicadores Voxie alta-voz ou de auscultador.



2 DUEFI PLUS



As vantagens da tecnologia Due Fili Plus.



A tecnologia Due Fili Plus garante ligações perfeitas entre todos os dispositivos nos quais transitam alimentação, áudio, vídeo e dados. Permite criar, com a máxima simplicidade, sistemas de alto desempenho de comunicação, em videoporteiros e intercomunicadores, em todos os tipos de edifício, quer em caso de nova construção ou de reestruturação.



Até 6400 postos internos

Com a tecnologia Due Fili Plus podem fazer-se instalações que gerem até 484 postos externos e até 6.400 postos internos no máximo. Com a interface de expansão é possível ampliar o sistema replicando várias instalações Due Fili Plus até 32 blocos e 128 videocentrals de portaria.

Até 1200 metros

Com a tecnologia Due Fili Plus podem fazer-se instalações de grandes dimensões, com uma distância entre posto interno e externo que chega aos 1200 metros, sem perder a qualidade áudio e vídeo do sinal. O transporte do sinal é feito com um único cabo de diâmetro reduzido, constituído por um par de fios entrançados.

Configuração simples

A tecnologia Due Fili Plus permite uma programação verdadeiramente simplificada. Diretamente a partir do posto interno, o instalador pode fazer a programação com o posto externo. O sistema consegue ainda simular, após a codificação do posto interno, uma chamada áudio/vídeo a partir do posto externo, para verificar imediatamente o êxito da instalação.

Para comunicar de forma eficaz e segura.
Uma gama completa de videoporteiros externos.



Botoneiras de montagem saliente ou de embeber, monobloco, modulares ou especiais rente à parede. Diferentes tipos de instalação e disponíveis na versão áudio/vídeo ou apenas áudio, com câmaras, para coordenar com o contexto arquitetónico que as acolhe, seja um edifício antigo ou um complexo residencial moderno e garantir um nível de comunicação perfeito.



Série Pixel Up
fina e robusta em aço inoxidável 316 com acabamento escovado. Câmara com lente grande angular e alta definição e saliência em relação à parede de apenas 3 mm.



Série Pixel
grande modularidade, mesmo para espaços apertados.



Série Steely
Atual, linear e simples, em aço. Reprodução áudio perfeita.









Série Patavium
Curvas sinuosas, beleza e requinte. Ideal em contextos de prestígio, especialmente para edifícios históricos, realizada em latão acetinado.

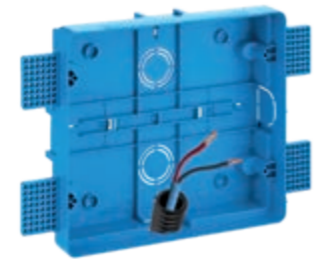

Índice

Modos de instalação	34
Tab 7S Up	
Kit pré-configurado	36
Videoporteiro	38
Tab 5S Up	
Kit pré-configurado	40
Videoporteiro	42
Voxie	
Kits pré-configurados	44
Intercomunicadores	48

Videoporteiro Tab 7S Up e Tab 5S Up: modos de instalação

Tipo de instalação	Modo
<p>Semi-embeber</p> 	 <p>Com caixas de embeber cód. 40591 (Tab 7S Up) e cód. 40590 (Tab 5S Up). Em plástico, pode ser instalada em paredes em alvenaria e em paredes leves. A caixa garante a saliência do videoporteiro Tab 7S Up e Tab 5S Up de 13,1 mm.</p>
<p>Montagem saliente</p> 	 <p>Com caixas de embeber para paredes leves e em alvenaria. O suporte do videoporteiro está preparado para a fixação numa caixa ø 60 mm V71701, retangular de 3 módulos V71303/V71703 instalada na horizontal ou vertical, 4+4 módulos 6149 ou V71318/V71718 com acessório 755S.</p>
	 <p>Com buchas. O suporte do videoporteiro pode ser fixado na parede com as 4 buchas fornecidas, no caso de estar previsto apenas o cabo de ligação.</p>
<p>Mesa</p> 	 <p>Com base de mesa cód. 40596 (Tab 7S Up) e cód. 40595 (Tab 5S Up). Em plástico transparente com borrachas anti-derrapantes e passa-cabos para cabo Due Fili Plus. A base fixa-se ao suporte do videoporteiro com os parafusos fornecidos.</p>

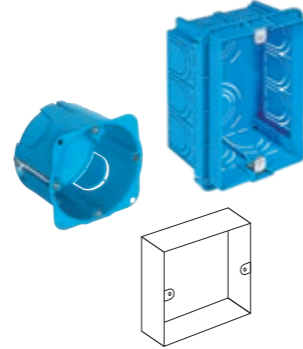
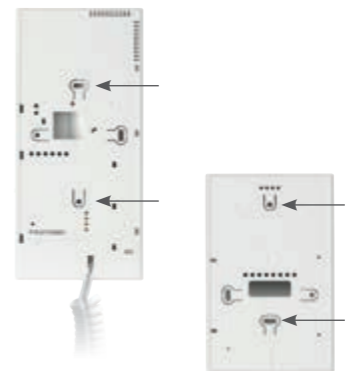
Intercomunicadores Voxie: modos de instalação

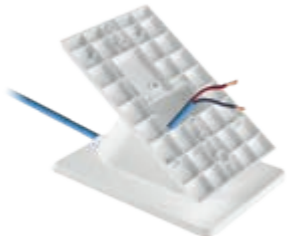
Tipo de instalação	Modo
<p>Montagem saliente</p>  <p>Com auscultador Alta-voz</p>	 <p>Com caixas de embeber para paredes leves e em alvenaria. Os intercomunicadores estão preparados para a fixação numa caixa ø 60 mm V71701, retangular de 3 módulos V71303/V71703 instalada na vertical e caixa quadrada British standard.</p>
 <p>Com buchas. Os intercomunicadores podem ser fixados na parede com as 2 buchas fornecidas, no caso de estar previsto apenas o cabo de ligação.</p>	
<p>Mesa</p>  <p>Com auscultador Alta-voz</p>	 <p>Com base de mesa cód. 40598. Em plástico branco, é dotada de passa-fios para cabo Due Fili Plus e de borrachas anti-derrapantes. A base, através dos parafusos fornecidos, fixa-se diretamente aos intercomunicadores.</p>

Tab 7S Up: kits pré-configurados Due Fili Plus

Kit de videoporteiro alta-voz monofamiliar

Kit de videoporteiro monofamiliar para a realização de um sistema de videoporteiro para uma única unidade habitacional com tecnologia Due Fili Plus.

O kit contém:

- um videoporteiro alta-voz Tab 7S Up com ecrã LCD 7" a cores, dotado de teclado capacitivo e display touch-screen para funções de videoporteiro: falar/escutar, abertura do trinco, autoacendimento, transferência de chamadas, serviços auxiliares (tipo luz das escadas), exclusão da campainha e chamadas intercomunicantes. Com Wi-Fi integrado para a chamada no smartphone com a app Video Door.
- uma botoneira áudio/vídeo a cores da série 1300/E 1 módulo 40135, com unidade eletrónica 40135 com caixa para instalação de montagem saliente ou de embeber.
- um alimentador 6922.1 com saída 30 Vdc, alimentação 110-240 V~ 50/60 Hz, instalação em calha DIN (60715 TH35), ocupa 8 módulos de 17,5 mm.

Principais características

Kit de videoporteiro para ligação com apenas 2 condutores não polarizados (entrançados) videoporteiro/alimentador, alimentador/botoneira, botoneira/trinco, com transferência de chamadas com a app Video Door no smartphone (não fornecido). Recomenda-se a utilização do cabo 732H.E.100, 732H.E.500, 732I.E.100, 732I.E.500, não fornecido. O kit é expansível com a adição de outros videoporteiros e botoneiras.

Alimentação 110-240 Vac 50/60 Hz.

App Video door

App imediata e intuitiva que permite gerir as funções de videoporteiro a partir do próprio smartphone e tablet. Graças ao Wi-Fi integrado no videoporteiro Tab 7S, 7S Up e 5S Up, através da app é possível receber chamadas provenientes da botoneira, fazer chamadas intercomunicantes, abrir o trinco, ativar os serviços auxiliares (acendimento das luzes das escadas, ativar a rega, etc.), enviar e receber mensagens de texto e consultar as gravadas.

Graças à sua interface fácil e intuitiva, permite a configuração do dispositivo (smartphone ou tablet) seguindo simples passos autoguiados e através da leitura do QR code, visualizável no ecrã do videoporteiro, sem alterar as definições do router ou subscrever outros serviços para a configuração. A app foi renovada com a adição das novas funções "Multi-Instalações" e "Multi-Utilizadores".



App **Video Door** disponível no site Vimar ou lojas Apple e Google Play



Tab 7S Up: kits pré-configurados Due Fili Plus

Kit de videoporteiro alta-voz monofamiliar

- ▲ **K40517.E** Kit de videoporteiro monofamiliar alta-voz a cores Due Fili Plus com:
- 1 videoporteiro Tab 7S Up Due Fili Plus Wi-Fi (40517) branco com Wi-Fi integrado para repetição de chamada no smartphone,
 - 1 botoneira série 1300/E de embeber ou de montagem saliente em alumínio anodizado (40151),
 - 1 unidade eletrónica áudio/vídeo (40135),
 - 1 alimentador (6922.1)



Video Door

▲ K40517.E

Videoporteiro Tab 7S Up Due Fili Plus

Videoporteiro alta-voz Tab 7S Up de montagem saliente
 Videoporteiro alta-voz com ecrã LCD 7" a cores. Munido de teclado capacitivo retroiluminado e display de ecrã táctil para funções de videoporteiro: falar/escutar, abertura do trinco, autoacendimento, transferência de chamada, serviços auxiliares (tipo luz das escadas), visionar as câmaras de videovigilância, exclusão do toque e chamadas intercomunicantes. É possível efetuar as regulações: da luminosidade, do volume da campainha, exclusão da campainha com a ativação da função "Utilizador ausente" e a seleção do tipo de campainha. Possibilidade de diferenciar as campainhas para as chamadas de diversos pontos como, por exemplo: botoneira externa, chamada de patamar, chamada intercomunicante. O videoporteiro é dotado da função teleloop para portadores de aparelhos auditivos.

Características principais

- Alimentação: Bus Due Fili Plus.
- Entrada para alimentação suplementar (6923).
- Display LCD 7", 1024x600 píxeis, 16M cores.
- Acabamento brilhante tipo espelho do display, na cor branca.
- Teclado capacitivo sensível ao toque com símbolos retroiluminados e display de ecrã táctil.
- Sinais visuais para: novas notificações e mensagens, falta de conectividade Wi-Fi, estado de porta aberta/função de gabinete profissional e exclusão do toque.
- Atendedor vídeo configurável.
- Envio de pedido prioritário de assistência para os postos de portaria. Função apenas disponível se no sistema estiver instalado o serviço de central de portaria 40510.
- Lista de contactos do sistema e menu de favoritos personalizável para um acesso rápido.
- Configuração do utilizador através de interface gráfica.
- Campainha eletrónica: com diversificação entre melodias distintas para chamada da botoneira, intercomunicante e patamar.
- Função de gabinete profissional com faixas horárias e programação semanal.
- Entrada para chamada de patamar.
- Entrada para função de "Alerta".
- Suporte para serviço de chamada remota em smartphone/tablet através de conectividade Wi-Fi.
- Predisposto para instalação:
 - de semi-embeber em paredes em alvenaria ou paredes leves com caixa 40591;
 - de parede com placa de encaixe para a fixação a uma caixa de embeber (redonda Ø 60 mm Vimar V71701, retangular de 3 módulos V71303/V71703 instalada na horizontal ou vertical, 4+4 módulos 6149 ou V71318/V71718 com acessório 755S);
 - de mesa com base 40596.
- Dimensões do videoporteiro: 189x171x24,4 mm (instalação de montagem saliente), 189x171x13,1 mm (instalação de semi-embeber).

Conformidade normativa

Diretiva RED; diretiva RoHS; normas EN 62368-1, EN 301 489-17, EN 300 328, EN 62311, EN 55032, EN 55035, EN 63000.
 A Vimar SpA declara que o equipamento de rádio está conforme a diretiva 2014/53/UE. O texto completo da declaração de conformidade UE está disponível na ficha de produto no seguinte endereço Internet: www.vimar.com.
 Regulamento REACH (UE) n.º 1907/2006 – art. 33. O produto poderá conter vestígios de chumbo.

Tab 7S Up - Teclas e sinais

Teclas	
	Falar/escutar: - Atender uma chamada - Encerrar uma conversação
	Abertura da Porta (Trinco): ativa o trinco do posto externo em chamada/conversação ou então do posto externo principal. A função da tecla pode ser modificada através de programação.
	Autoacendimento: ativa o posto externo principal. A função da tecla pode ser modificada através de programação.
	Exclusão do toque.
	Ativação auxiliar: ativa o primeiro relé do sistema Due Fili Plus (Aux 1). A função da tecla pode ser modificada através de programação.
Sinais	
	Novas notificações e mensagens.
	Falta de conectividade.
	Porta aberta/Estado de função de gabinete profissional.
	Toque excluído/Não incomodar.

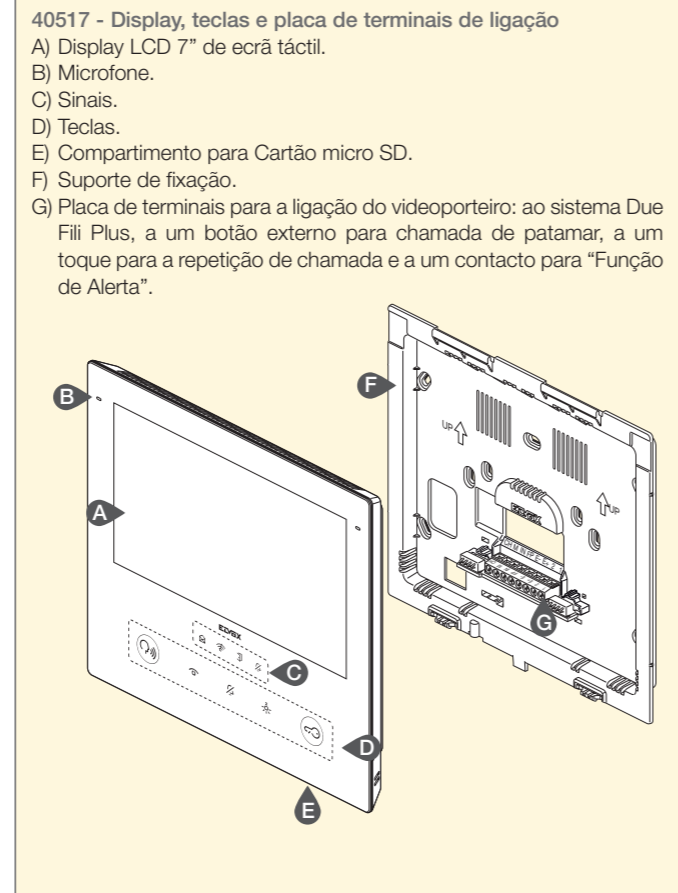

Videoporteiro Tab 7S Up Due Fili Plus

Videoporteiro alta-voz Tab 7S Up de parede

- ▲ 40517 Videoporteiro alta-voz Tab 7S Up de montagem saliente para sistema Due Fili Plus, Wi-Fi integrado para repetição de chamada em smartphone com app dedicada, display de ecrã táctil a cores LCD 7", teclado capacitivo para funções de videoporteiro e chamadas intercomunicantes, atendedor de chamadas vídeo, teleloop para próteses auditivas, suporte para fixação em caixa retangular ou redonda, instalação de montagem saliente ou de semi-embeber, branco

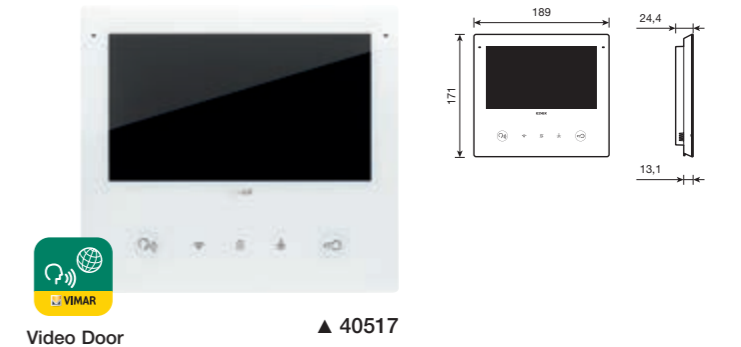

Acessórios

- ▲ 40596 Base de mesa para videoporteiro série Tab 7S Up
- ▲ 40591 Caixa de embeber para videoporteiro série Tab 7S Up (GW 850 °C) para paredes leves e alvenaria, azul

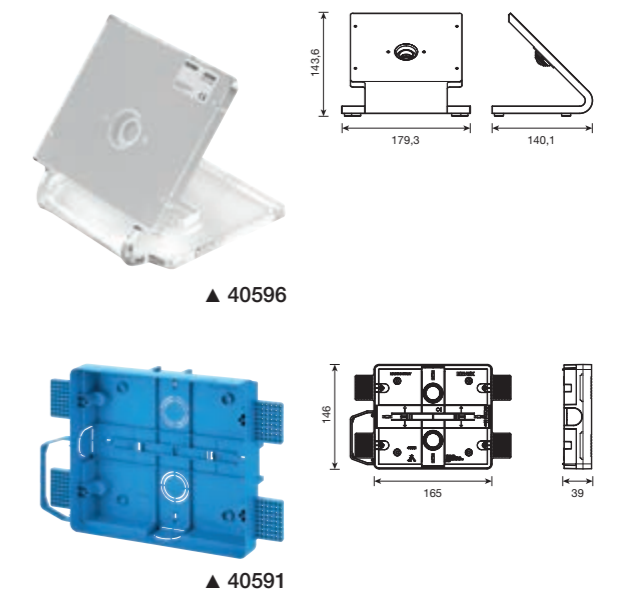

Tab 5S Up: kits pré-configurados Due Fili Plus

Kit de videoporteiro alta-voz monofamiliar

Kit de videoporteiro monofamiliar para a realização de um sistema de videoporteiro para uma única unidade habitacional com tecnologia Due Fili Plus.

O kit contém:

- um videoporteiro alta-voz Tab 5S Up com ecrã LCD 5" a cores, dotado de teclado capacitivo e display touch-screen para funções de videoporteiro: falar/escutar, abertura do trinco, autoacendimento, transferência de chamadas, serviços auxiliares (tipo luz das escadas), exclusão da campainha e chamadas intercomunicantes. Com Wi-Fi integrado para a chamada no smartphone com a app Video Door.
- uma botoneira áudio/vídeo a cores da série 1300/E 1 módulo 40135, com unidade eletrónica 40135 com caixa para instalação de montagem saliente ou de embeber.
- um alimentador 6922.1 com saída 30 Vdc, alimentação 110-240 V~ 50/60 Hz, instalação em calha DIN (60715 TH35), ocupa 8 módulos de 17,5 mm.

Principais características

Kit de videoporteiro para ligação com apenas 2 condutores não polarizados (entrançados) videoporteiro/alimentador, alimentador/botoneira, botoneira/trinco, com transferência de chamadas com a app Video Door no smartphone (não fornecido). Recomenda-se a utilização do cabo 732H.E.100, 732H.E.500, 732I.E.100, 732I.E.500, não fornecido. O kit é expansível com a adição de outros videoporteiros e botoneiras.

Alimentação 110-240 Vac 50/60 Hz.

App Video door

App imediata e intuitiva que permite gerir as funções de videoporteiro a partir do próprio smartphone e tablet. Graças ao Wi-Fi integrado no videoporteiro Tab 7S, 7S Up e 5S Up, através da app é possível receber chamadas provenientes da botoneira, fazer chamadas intercomunicantes, abrir o trinco, ativar os serviços auxiliares (acendimento das luzes das escadas, ativar a rega, etc.), enviar e receber mensagens de texto e consultar as gravadas.

Graças à sua interface fácil e intuitiva, permite a configuração do dispositivo (smartphone ou tablet) seguindo simples passos autoguiados e através da leitura do QR code, visualizável no ecrã do videoporteiro, sem alterar as definições do router ou subscrever outros serviços para a configuração. A app foi renovada com a adição das novas funções "Multi-Instalações" e "Multi-Utilizadores".



App **Video Door** disponível no site Vimar ou lojas Apple e Google Play



Tab 5S Up: kits pré-configurados Due Fili Plus

Kit de videoporteiro alta-voz monofamiliar**K40515.E**

Kit de videoporteiro monofamiliar alta-voz a cores Due Fili Plus com:

- 1 videoporteiro Tab 5S Up Due Fili Plus Wi-Fi (40515) branco com Wi-Fi integrado para repetição de chamada no smartphone,
- 1 botoneira série 1300/E de embeber ou de montagem saliente em alumínio anodizado (40151),
- 1 unidade eletrónica áudio/vídeo (40135),
- 1 alimentador (6922.1)



Video Door

K40515.E

Videoporteiro Tab 5S Up Due Fili Plus

Videoporteiro alta-voz Tab 5S Up de montagem saliente
 Videoporteiro alta-voz com ecrã LCD 5" a cores. Munido de teclado capacitivo retroiluminado e display de ecrã táctil para funções de videoporteiro: falar/escutar, abertura do trinco, autoacendimento, transferência de chamada, serviços auxiliares (tipo luz das escadas), visionar as câmaras de videovigilância, exclusão do toque e chamadas intercomunicantes. É possível efetuar as regulações: da luminosidade, do volume da campainha, exclusão da campainha com a ativação da função "Utilizador ausente" e a seleção do tipo de campainha. Possibilidade de diferenciar as campainhas para as chamadas de diversos pontos como, por exemplo: botoneira externa, chamada de patamar, chamada intercomunicante. O videoporteiro é dotado da função teleloop para portadores de aparelhos auditivos.









Características principais

- Alimentação: Bus Due Fili Plus.
- Entrada para alimentação suplementar (6923).
- Display LCD 5", 800x480 píxeis, 16M cores.
- Acabamento brilhante tipo espelho do display, na cor branca.
- Teclado capacitivo sensível ao toque com símbolos retroiluminados e display de ecrã táctil.
- Sinais visuais para: novas notificações e mensagens, falta de conectividade Wi-Fi, estado de porta aberta/função de gabinete profissional e exclusão do toque.
- Atendedor vídeo configurável.
- Envio de pedido prioritário de assistência para os postos de portaria. Função apenas disponível se no sistema estiver instalado o serviço de central de portaria 40510.
- Lista de contactos do sistema e menu de favoritos personalizável para um acesso rápido.
- Configuração do utilizador através de interface gráfica.
- Campainha eletrónica: com diversificação entre melodias distintas para chamada da botoneira, intercomunicante e patamar.
- Função de gabinete profissional com faixas horárias e programação semanal.
- Entrada para chamada de patamar.
- Entrada para função de "Alerta".
- Suporte para serviço de chamada remota em smartphone/tablet através de conectividade Wi-Fi.
- Predisposto para instalação:
 - de semi-embeber em paredes em alvenaria ou paredes leves com caixa 40590;
 - de parede com placa de encaixe para a fixação a uma caixa de embeber (redonda Ø 60 mm Vimar V71701, retangular de 3 módulos V71303/V71703 instalada na horizontal ou vertical, 4+4 módulos 6149 ou V71318/V71718 com acessório 755S);
 - de mesa com base 40595.
- Dimensões do videoporteiro: 148x158x24,4 mm (instalação de montagem saliente), 148x158x13,1 mm (instalação de semi-embeber).

Conformidade normativa

Diretiva RED; diretiva RoHS; normas EN 62368-1, EN 301 489-17, EN 300 328, EN 62311, EN 55032, EN 55035, EN 63000.
 A Vimar SpA declara que o equipamento de rádio está conforme a diretiva 2014/53/UE. O texto completo da declaração de conformidade UE está disponível na ficha de produto no seguinte endereço Internet: www.vimar.com.
 Regulamento REACH (UE) n.º 1907/2006 – art. 33. O produto poderá conter vestígios de chumbo.

Tab 5S Up - Teclas e sinais

Teclas	
	Falar/escutar: - Atender uma chamada - Encerrar uma conversação
	Abertura da Porta (Trinco): ativa o trinco do posto externo em chamada/conversaço ou então do posto externo principal. A função da tecla pode ser modificada através de programação.
	Autoacendimento: ativa o posto externo principal. A função da tecla pode ser modificada através de programação.
	Exclusão do toque.
	Ativação auxiliar: ativa o primeiro relé do sistema Due Fili Plus (Aux 1). A função da tecla pode ser modificada através de programação.
Sinais	
	Novas notificações e mensagens.
	Falta de conectividade.
	Porta aberta/Estado de função de gabinete profissional.
	Toque excluído/Não incomodar.

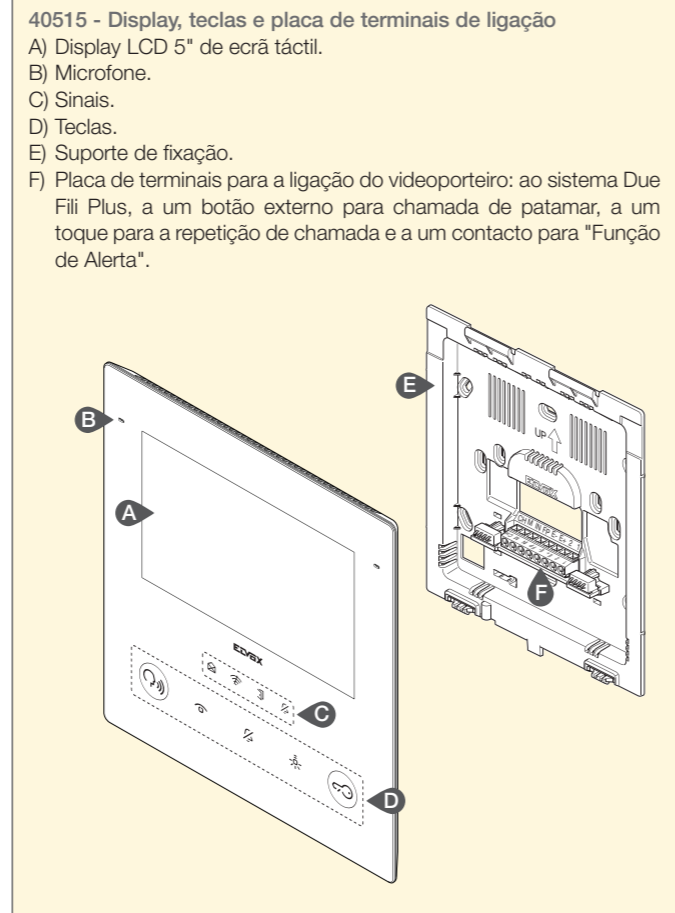

Videoporteiro Tab 5S Up Due Fili Plus

Videoporteiro alta-voz Tab 5S Up de parede

40515 Videoporteiro alta-voz Tab 5S Up de montagem saliente para sistema Due Fili Plus, Wi-Fi integrado para repetição de chamada em smartphone com app dedicada, display de ecrã táctil a cores LCD 5", teclado capacitivo para funções de videoporteiro e chamadas intercomunicantes, atendedor de chamadas vídeo, teleloop para próteses auditivas, suporte para fixação em caixa retangular ou redonda, instalação de montagem saliente ou de semi-embeber, branco

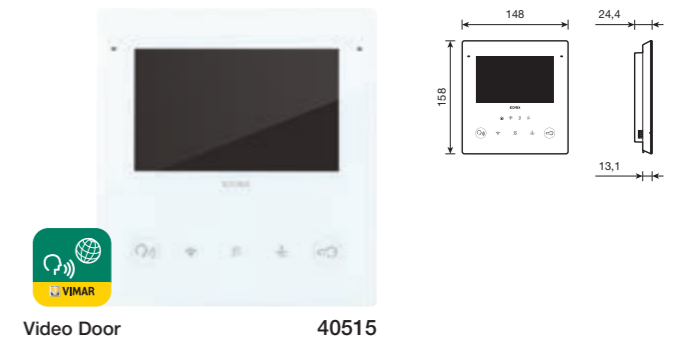

Acessórios

40595 Base de mesa para videoporteiro série Tab 5S Up
40590 Caixa de embeber para videoporteiro série Tab 5S Up (GW 850 °C) para paredes leves e alvenaria, azul

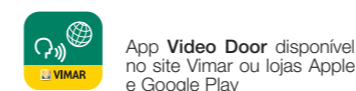
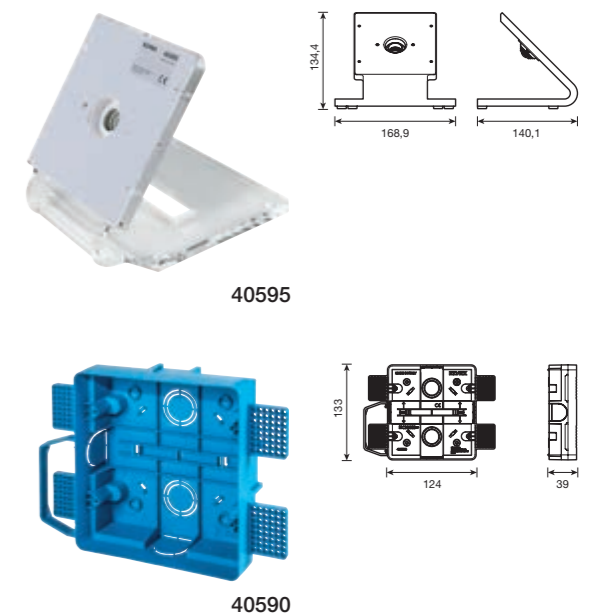

Voxie: kits pré-configurados Due Fili Plus

Kit de intercomunicador monofamiliar com intercomunicadores de auscultador

Kit de intercomunicador monofamiliar para a realização de um sistema de intercomunicador Due Fili Plus para uma única unidade habitacional.

O kit contém:

- um intercomunicador Voxie com auscultador e 2 botões (40540), para as funções de abertura do trinco e serviço auxiliar (tipo luz das escadas). É possível regular o volume e excluir o toque. Dispõe de sinalizações luminosas com: LED branco, para chamada recebida, porta aberta e serviço ativo abertura automática do trinco; LED vermelho, para chamada perdida da central e sinal de alerta.
- Em alternativa, um intercomunicador Voxie com auscultador e 6 botões (40542), mesmas funções do anterior, mas com 4 botões adicionais programáveis para chamadas intercomunicantes, funções e serviços auxiliares.
- uma botoneira áudio da série 1300/E 1 módulo 40141, com 1 botão de chamada, unidade eletrónica 40131 e caixa para instalação de montagem saliente ou de embeber.
- um alimentador 40100 com saída 28 Vdc, alimentação 110-240 V~ 50/60 Hz, instalação em calha DIN (60715 TH35), ocupa 6 módulos de 17,5 mm.

Principais características

Kit de sistema intercomunicador para ligação com apenas 2 condutores não polarizados (enrançados) intercomunicador/alimentador, alimentador/botoneira, botoneira/trinco.

Recomenda-se a utilização do cabo 732H.E.100, 732H.E.500, 732I.E.100, 732I.E.500, não fornecido. O kit é expansível com a adição de outros intercomunicadores e botoneiras.

Alimentação 110-240 Vac 50/60 Hz.

A programação dos intercomunicadores é possível em três modos distintos:

- simplificado através de dip switch;
- através das teclas do próprio intercomunicador e da botoneira externa principal;
- através do software dedicado.

Voxie: kits pré-configurados Due Fili Plus

Kit de sistema intercomunicador unifamiliar

- ▲ **K40540.E** Kit de intercomunicador monofamiliar Due Fili Plus com:
 - 1 unidade eletrónica áudio (40131),
 - 1 botoneira áudio com 1 botão (40141), caixa de embeber de 1 módulo (91K1),
 - 1 intercomunicador com auscultador Voxie com 2 botões (40540),
 - 1 alimentador (40100)
- ▲ **K40542.E** Kit de intercomunicador monofamiliar Due Fili Plus com:
 - 1 unidade eletrónica áudio (40131),
 - 1 botoneira áudio com 1 botão (40141), caixa de embeber de 1 módulo (91K1),
 - 1 intercomunicador com auscultador Voxie com 6 botões (40542),
 - 1 alimentador (40100)



▲ K40540.E



▲ K40542.E

Voxie: kits pré-configurados Due Fili Plus

Kit de intercomunicador monofamiliar alta-voz

Kit de intercomunicador monofamiliar para a realização de um sistema de intercomunicador Due Fili Plus para uma única unidade habitacional.

O kit contém:

- um intercomunicador alta-voz Voxie com 7 botões (40547), 3 para as funções de falar/escutar, abertura do trinco, serviço auxiliar (tipo luz das escadas) e 4 programáveis para chamadas intercomunicantes, funções e serviços auxiliares. É possível regular o volume de conversação, o volume do toque e excluir o toque. Dispõe de sinalizações luminosas com: LED branco, para conversação em curso, chamada recebida, porta aberta e serviço ativo abertura automática do trinco; LED vermelho, para chamada perdida da central e sinal de alerta. O intercomunicador é dotado da função teleloop para portadores de aparelhos auditivos.
- uma botoneira áudio da série 1300/E 1 módulo 40141, com 1 botão de chamada, unidade eletrônica 40131 e caixa para instalação de montagem saliente ou de embeber.
- um alimentador 40100 com saída 28 Vdc, alimentação 110-240 V~ 50/60 Hz, instalação em calha DIN (60715 TH35), ocupa 6 módulos de 17,5 mm.

Principais características

Kit de sistema intercomunicador para ligação com apenas 2 condutores não polarizados (enrançados) intercomunicador/alimentador, alimentador/botoneira, botoneira/trinco.

Recomenda-se a utilização do cabo 732H.E.100, 732H.E.500, 732I.E.100, 732I.E.500, não fornecido. O kit é expansível com a adição de outros intercomunicadores e botoneiras.

Alimentação 110-240 Vac 50/60 Hz.

A programação dos intercomunicadores é possível em três modos distintos:

- simplificado através de dip switch;
- através das teclas do próprio intercomunicador e da botoneira externa principal;
- através do software dedicado.

Voxie: kits pré-configurados Due Fili Plus

Kit de sistema intercomunicador alta-voz unifamiliar

- ▲ **K40547.E** Kit de intercomunicador monofamiliar Due Fili Plus com:
- 1 unidade eletrônica áudio (40131),
 - 1 botoneira áudio com 1 botão (40141), caixa de embeber de 1 módulo (91K1),
 - 1 intercomunicador alta-voz Voxie com 7 botões (40547),
 - 1 alimentador (40100)



▲ K40547.E

Intercomunicadores Voxie Due Fili Plus

Intercomunicadores Voxie de parede com auscultador

Intercomunicadores com auscultador, 2 e 6 botões. Munidos de botões para as funções de abertura do trinco, serviço auxiliar (tipo luz das escadas), regulação do volume do toque e exclusão do toque. Na versão de 6 botões, 4 botões são programáveis para chamadas intercomunicantes, funções e serviços auxiliares.

Os intercomunicadores adotam o sistema de "multi programação", com a programação simplificada através de dip switch ou através das teclas do próprio intercomunicador e da botoneira externa principal (MASTER) ou através do software dedicado. O intercomunicador 40504.D é dotado da função teleloop para portadores de aparelhos auditivos.

Características principais

- Alimentação: Bus Due Fili Plus.
- 1 botão para abertura do trinco e 1 botão para serviços auxiliares (Luz das escadas).
- 4 botões suplementares configuráveis (40542).
- Toque diferenciado para chamadas de botoneira, patamar e intercomunicantes.
- Regulação do volume dos toques de chamada e das sinalizações sonoras para três níveis mais exclusão através de seletor.
- Regulação do volume de conversação no auscultador para dois níveis, normal e aumentado, através de jumper interno acessível na fase de instalação.
- Função de "Gabinete profissional", abertura automática do trinco ao chegar uma chamada da botoneira com tempo de ativação aleatório.
- Chamada intercomunicante "geral" de apartamento (40542).
- "Paging": envio de um anúncio público unidirecional a outros dispositivos alta-voz habilitados do mesmo grupo (40542).
- Sinalização:
 - LED branco, para chamada recebida, porta aberta e abertura automática do trinco ativa;
 - LED vermelho, para chamada perdida da central e alerta.
- Entrada para chamada de patamar.
- Entrada para função de "Alerta".
- Predisposto para instalação:
 - de parede para a fixação a uma caixa de embeber (redonda Ø 60 mm Vimar V71701, retangular de 3 módulos V71303/V71703 instalada na vertical e caixa quadrada British standard);
 - de mesa com base 40598.
- Dimensões do interfono: 200x95x28.5 mm









Conformidade normativa

Diretiva RED; diretiva RoHS; normas EN 55032, EN 55035, EN 62368-1, EN IEC 63000.

A Vimar SpA declara que o equipamento de rádio está conforme a diretiva 2014/53/UE. O texto completo da declaração de conformidade UE está disponível na ficha de produto no seguinte endereço Internet: www.vimar.com.

Regulamento REACH (UE) n.º 1907/2006 – art. 33. O produto poderá conter vestígios de chumbo.

Voxie (40540, 40540.D e 40542) - Teclas e sinais

	<ul style="list-style-type: none"> • Abertura da Porta (Trinco): ativa o trinco do posto externo; com o auscultador levantado, fora de conversação, efetua a chamada para a central *. • Sinalização (LED branco): <ul style="list-style-type: none"> - chamada recebida, intermitente; - porta aberta, aceso fixo; - abertura automática do trinco ativa, intermitência breve; - porta aberta e abertura automática do trinco ativa, aceso fixo com apagamento breve.
	Ativação auxiliar (luz das escadas): ativa o primeiro relé do sistema Due Fili Plus (Aux 1) *.
	Toque excluído.
	Sinalização (LED vermelho): <ul style="list-style-type: none"> - alerta, intermitente rápido; - chamada perdida da central, aceso fixo com apagamento breve.
	Botão 1: ativa o segundo relé do sistema Due Fili Plus (69RH / 69PH) *.
	Botão 2: chamada intercomunicante "Geral" de apartamento *.
	Botão 3: F1 última botoneira chamada *.
	Botão 4: F2 última botoneira chamada *.

* As funções associadas aos botões podem ser modificadas através de uma programação, para executar outras funções auxiliares ou chamadas intercomunicantes.

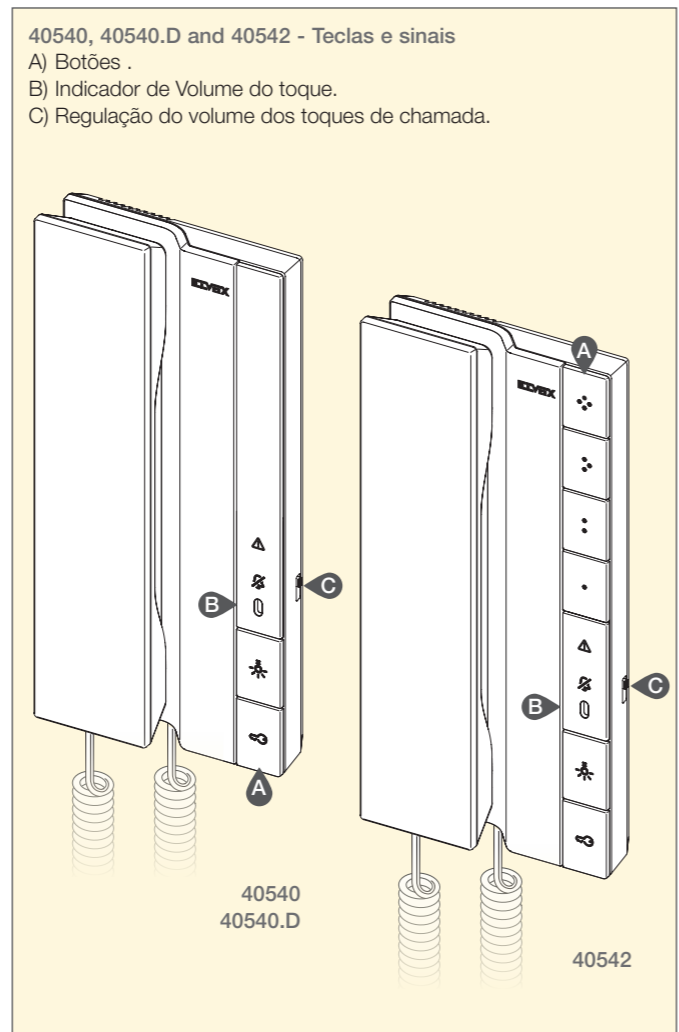

Intercomunicadores Voxie Due Fili Plus

Intercomunicadores Voxie de parede com auscultador

- ▲ 40540 Intercomunicador com auscultador Voxie para sistema Due Fili Plus com 2 botões para as funções de abertura do trinco e serviço auxiliar (luz das escadas), instalação na parede, branco
- ▲ 40540.D Como acima, com teleloop para próteses auditivas
- ▲ 40542 Intercomunicador com auscultador Voxie para sistema Due Fili Plus com 6 botões para as funções de abertura do trinco e serviço auxiliar (luz das escadas), 4 botões programáveis para funções e serviços auxiliares, instalação na parede, branco

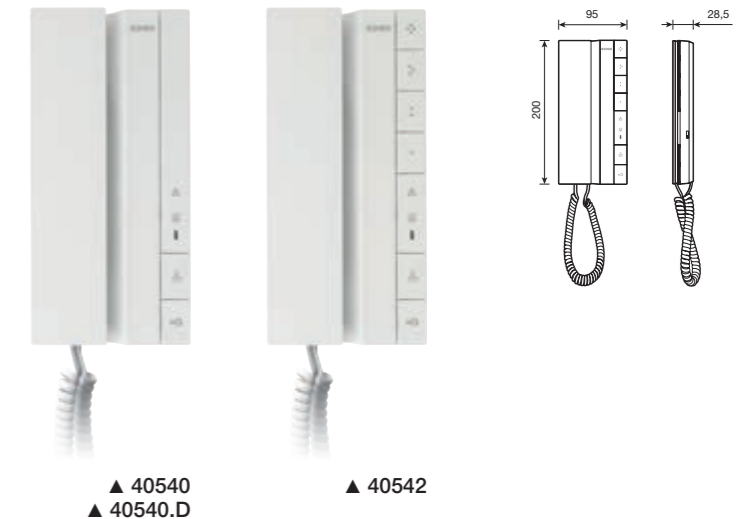

Acessórios

- ▲ 40598 Base de mesa para intercomunicadores série Voxie, branco

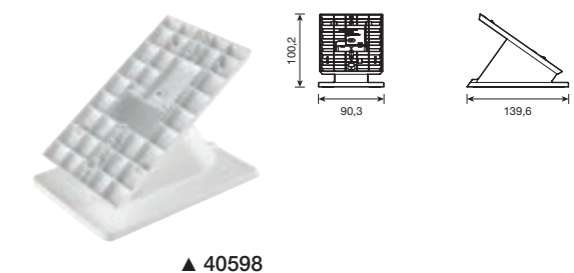

Intercomunicadores Voxie Due Fili Plus

Intercomunicadores alta-voz Voxie de parede

Intercomunicador alta-voz com 7 botões. Munido de botões para funções de falar/escutar, abertura do trinco, serviço auxiliar (tipo luz das escadas) e 4 botões programáveis para chamadas intercomunicantes, funções e serviços auxiliares; regulações do volume de conversação, do volume do toque e exclusão do toque.

Os intercomunicadores adotam o sistema de "multi programação", com a programação simplificada através de dip switch ou através das teclas do próprio intercomunicador e da botoneira externa principal (MASTER) ou através do software dedicado. O intercomunicador é dotado da função teleloop para portadores de aparelhos auditivos.

Características principais

- Alimentação: Bus Due Fili Plus.
- 1 botão para abertura do trinco, 1 botão para serviços auxiliares (Luz das escadas) e 1 botão Falar/Escutar para ativação/desativação da comunicação áudio.
- 4 botões suplementares configuráveis.
- Toque diferenciado para chamadas de botoneira, patamar e intercomunicantes.
- Regulação do volume dos toques de chamada e das sinalizações sonoras para três níveis mais exclusão através de seletor.
- Regulação do volume de conversação, através de seletor situado no lado do intercomunicador.
- Função de "Gabinete profissional", abertura automática do trinco ao chegar uma chamada da botoneira com tempo de ativação aleatório.
- Chamada intercomunicante "geral" de apartamento.
- "Paging": envio de um anúncio público unidirecional a outros dispositivos alta-voz habilitados do mesmo grupo.
- Sinalização:
 - LED branco, para chamada recebida, porta aberta e abertura automática do trinco ativa;
 - LED vermelho, para chamada perdida da central e alerta.
- Entrada para chamada de patamar.
- Entrada para função de "Alerta".
- Predisposto para instalação:
 - de parede para a fixação a uma caixa de embeber (redonda Ø 60 mm Vimar V71701, retangular de 3 módulos V71303/V71703 instalada na vertical e caixa quadrada British standard);
 - de mesa com base 40598.
- Dimensões do interfono: 146x95x19.8 mm









Regulatory compliance

Diretiva RED; diretiva RoHS; normas EN 55032, EN 55035, EN 62368-1, EN IEC 63000.

A Vimar SpA declara que o equipamento de rádio está conforme a diretiva 2014/53/UE. O texto completo da declaração de conformidade UE está disponível na ficha de produto no seguinte endereço Internet: www.vimar.com.

Regulamento REACH (UE) n.º 1907/2006 – art. 33. O produto poderá conter vestígios de chumbo.

Voxie (40547) - Teclas e sinais

	<ul style="list-style-type: none"> • Falar/Escutar: ativa a comunicação áudio; se premida em repouso seguida da tecla de trinco efetua a chamada para a central. • Sinalização (LED branco): <ul style="list-style-type: none"> - conversação em curso, aceso fixo; - em repouso pisca depois de premir a tecla falar/escutar, à espera da tecla do trinco para a chamada para a central; - em conversação apaga-se ao premir a tecla mute (botão 2).
	<ul style="list-style-type: none"> • Abertura da Porta (Trinco): ativa o trinco do posto externo; em repouso se segue a tecla falar/escutar envia a chamada para a central *. • Sinalização (LED branco): <ul style="list-style-type: none"> - chamada recebida, intermitente; - porta aberta, aceso fixo; - abertura automática do trinco ativa, intermitência breve; - porta aberta e abertura automática do trinco ativa, aceso fixo com apagamento breve.
	Ativação auxiliar (luz das escadas): ativa o primeiro relé do sistema Due Fili Plus (Aux 1) *.
	Toque excluído.
	<ul style="list-style-type: none"> • Sinalização (LED vermelho): <ul style="list-style-type: none"> - alerta, intermitente rápido; - chamada perdida da central, aceso fixo com apagamento breve.
	Botão 1: ativa o segundo relé do sistema Due Fili Plus (69RH / 69PH) *.
	<ul style="list-style-type: none"> • Botão 2 *: - em repouso, chamada intercomunicante "Geral" de apartamento; - em conversação, Mute (exclui o microfone do intercomunicador, mantém-se ativo o altifalante).
	Botão 3: F1 última botoneira chamada *.
	Botão 4: F2 última botoneira chamada *.

* As funções associadas aos botões podem ser modificadas através de uma programação, para executar outras funções auxiliares ou chamadas intercomunicantes.

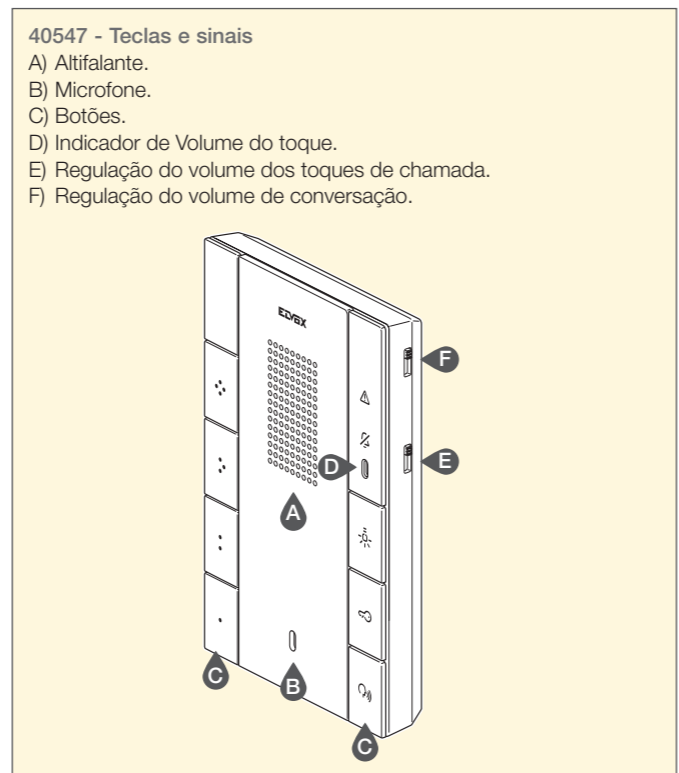

Intercomunicadores Voxie Due Fili Plus

Intercomunicadores alta-voz Voxie de parede

- ▲ 40547 Intercomunicador alta-voz Voxie para sistema Due Fili Plus com 7 botões para as funções de resposta, abertura do trinco e serviço auxiliar (luz das escadas), 4 botões programáveis para funções e serviços auxiliares, teleloop para próteses auditivas, instalação na parede, branco

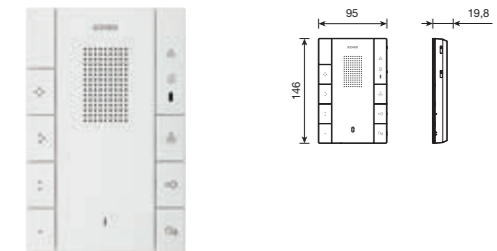

▲ 40547

Acessórios

- ▲ 40598 Base de mesa para intercomunicadores série Voxie, branco

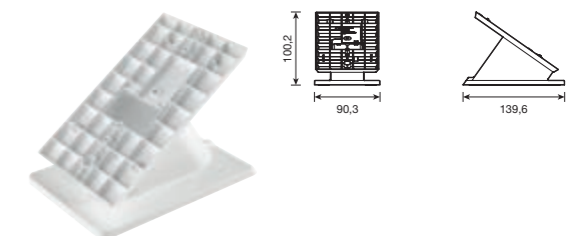

▲ 40598

Mais oportunidades para si

Somos uma equipa de profissionais que fornecem um suporte profissional e soluções personalizadas para automatizar, ligar e monitorizar todo o edifício garantindo uma estética total e a coordenação de todos os dispositivos.

vimar.com - a nossa plataforma de serviços em linha, disponível 24 horas sobre 24, 7 dias em 7. O know-how da Vimar ao seu alcance.

Navegue no catálogo online, uma base de dados detalhada de todos os nossos códigos com desenhos técnicos, manuais de instruções e fotos dos produtos.

Aceda à **secção de download** e escolha o seu idioma:

- **Catálogos** e **brochuras dedicados** da nossa gama de produtos, sistemas e soluções.
- Secção de **tutoriais de vídeo**, também disponível no Canal You Tube.

Na homepage aceda à secção **Novidades** para se manter atualizado e à secção **Referências** para estar informado sobre os nossos últimos **Projetos**.



Energia Positiva. Insieme

